

ИНСТРУКЦИЯ

ЗА

МОНТАЖ И ЕКСПЛОАТАЦИЯ

НА ВЕНТИЛАТОРЕН КОНВЕКТОР

Ultra Thin

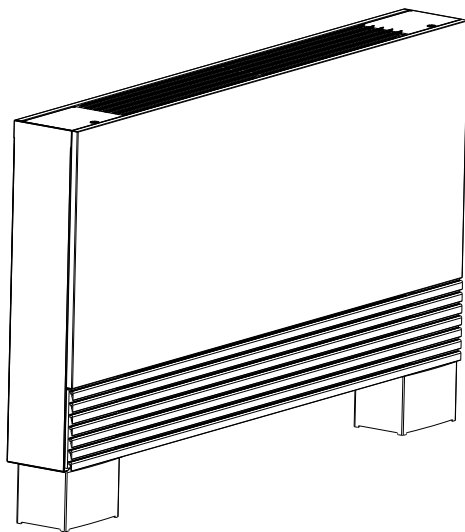

- Монтаж на вентилаторния конвектор трябва да бъде извършен от квалифицирано техническо лице.
- За да се възползвате пълноценно от качествата на този продукт моля спазвайте препоръките от настоящата инструкция.
- Запазете тази инструкция! Тя може да ви бъде полезна за в бъдеще.

1. ПРЕДПАЗНИ МЕРКИ

- Уверете се че действията ви съответстват на местните, националните и международни закони и наредби.
- Прочетете внимателно тази глава.
- В тази глава са описани важни правила за вашата безопасност.
- Запазете настоящата инструкция на удобно място. Тя би могла да ви послужи и за в бъдеще.
- Преди експедицията си от завода това изделие е преминало през следните тестове и изпитания: Устойчивост на високо налягане, статично и динамично балансиране, ниво на шум, обем на въздушния поток, електро съвместимост, качествен контрол.

Инструкциите за предпазни мерки изброени по долу са разделени в две категории. Всяка от тях съдържа важна информация, която трябва да се прочете внимателно.



WARNING

Грешки, които биха могли да навредят на човек.



CAUTION

Грешки, които биха могли да увредят имущество и екипировка

След приключване на инсталирането се уверете, че продукта работи правилно съгласно инструкциите за въвеждане в експлоатация. Моля дайте насоки на потребителя как да използва този уред и да го поддържа в работоспособно състояние.



WARNING

Само квалифициран техник може да извърши монтажа, поправката или сервизиране.

Неправилни действия по време на монтаж, поправка или сервизиране биха могли да причинят токов удар, късо съединение, теч, пожар и други.

Монтажът трябва да се извърши стриктно.

Некачествен монтаж би могъл да причини токов удар, късо съединение, теч, пожар и други.

Използвайте само частите от комплекта за инсталиране или такива описани в инструкцията.

В противен случай това би могло да причини токов удар, късо съединение, теч, пожар и други.

Продуктът не е предназначен за инсталиране в баня или друг вид мокро помещение.

Преди да си осигурите достъп до електрическите елементи на изделието изключете захранването.

Позиционирането на уреда трябва да бъде извършено така, че да имате достъп до електрическия прекъсвач или контакта

На корпуса на конвектора трябва да бъде означено с думи или символи посоката на потока на флуида.

При електрическото подвързване, спазвайте местните стандарти и тези описани в настоящата инструкция.

Неподходящо електрическо захранване на този уред може да причини токов удар и пожар.

Използвайте подходящи кабели завършващи с кабелни обувки. Стегнете здраво връзките така, че да не са изложени на външно въздействие.

Ако електрическите връзки не са перфектни това би предизвикало загреване и пожар.

Окабеляването трябва да се извърши така, че капакът да може да се затвори правилно.

Ако капакът не е затворен добре това би предизвикало загреване и пожар.

Ако захранващият кабел е повреден, той трябва да бъде подменен от производителя или негов сервизен агент, или квалифицирано за тази дейност лице.

При свързването към електрическата мрежа използвайте стандартни прекъсвачи.

Не удължавайте захранващите кабели, не използвайте удължители и не обединявайте изводи с други електроуреди.

В противен случай това може да причини пожар или токов удар

След приключване на монтажната дейност проверете за теч.

Студената вода в конвектора не може да е по-ниска от 3°C, а топлата не по-висока от 65°C.

Водата в конвектора трябва да е чиста, а качеството на въздуха да отговаря на стандартите от PH=6.5 - 7.5.



CAUTION

Извършете електрическо заземяване на конвектора.

Не свързвайте заземителния кабел към газови или водопроводни тръби, нито към гръмоотводи или заземления на телефонната мрежа.

Уверете се, че имате дефектно токова защита.

Ако нямате дефектно токова защита това би могло да доведе до токов удар.

Не е позволено да подавате напрежение към конвектора, ако работите по окабеляване и водните връзки не са извършени напълно.

Изградете линията за отвеждане на кондензата според указанията в настоящата инструкция.

Не добрата изолация или неподходящ наклон на тръбата за отичане на кондензата може да доведе до теч и повреда на имущество.

С оглед да се избегнат интерферентни шумове, монтажът на вентилаторния конвектор, както и захранващите кабели трябва да се намират на разстояние повече от 1 метър от телевизор и радио.

В зависимост от радиото и честотата на която работи може да се окаже, че разстоянието от 1 метър не е достатъчно.



Този продукт не е предназначен за употреба от лица (включително деца) с намалена психическа, физическа или умствена дееспособност, както и от лица без необходимия опит и познания. Това може да се допусне само под надзора на лицата отговорни за тяхната безопасност.



ИЗХВЪРЛЯНЕ: Не изхвърляйте този продукт в контейнера за битови отпадъци. Този продукт подлежи на специална обработка на отпадъците.

Не монтирайте вентилаторен конвектор на следните места:

- Където има омасляване
- С високо съдържание на сол във водните пари
- С високо съдържание на разяждащи пари (като сулфиди) от минерални извори.
- С чести промени в напрежението.
- В кухни без абсорбция на мазнините.
- Има наличие на силни електромагнитни полета.
-
- Има наличие на лесно запалими материали или газ.
- Има изпарения от киселини или основи.
- Други специални условия.

2. ЗА ПОТРЕБИТЕЛЯ

2.1. Описание на изделието.

Вентилаторният конвектор е предназначен за климатизиране на въздуха в затворени помещения. Съществуват модели за скрит и открит монтаж. Конвекторите за открит монтаж, могат да бъдат допълнително оборудвани с декоративни крака и термостат.

Вентилаторният конвектор може да бъде инсталиран вертикално или хоризонтално.

2.1.1. Стандартна употреба.

Подходящ за целогодишна климатизация (отопление и охлаждане) на офиси, магазини, ресторанти и заведения както и за домашна употреба.



ОПАСНО!

Вентилаторния конвектор не е предназначен за работа на открито

ОПАСНО!

Не поставяйте предмети близо до засмукващите и нагнетяващите въздушни отвори.

ВАЖНО!

Вентилаторния конвектор ще функционира правилно само при стриктното спазване на инструкциите за монтаж.

ВАЖНО!

При неспазване на изискваните от инструкцията отстояния, може да се затрудни обслужването на конвектора или да се намали неговата работоспособност.

2.1.2. Конструкция.

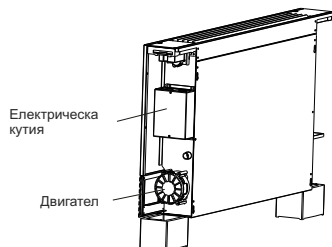
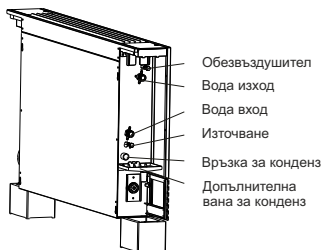
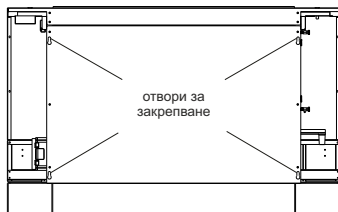
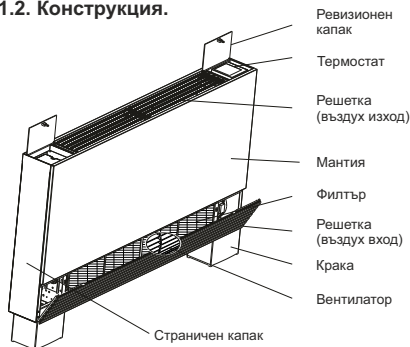

2.1.3. Забранява се



ВАЖНО!

Конвектора е проектиран и произведен за подово-таванен монтаж и да функционира само и единствено като уред за климатизиране на въздуха.

Всяка друга употреба на съоръжението е строго забранена.

Забранява се използването на конвектора на открито.

2.1.4. Работни режими

За ефективна и безопасна работа използвайте конвектора в следните температурни рамки

температура режим	стайна температура	температура на водата
охлаждане	17°C ~32°C	3°C ~20°C
отопление	5°C ~30°C	30°C ~70°C

Забележка

- Ако конвектора е поставен извън горе изброените условия се очаква той да не работи нормално.
- В режим на охлаждане е нормално по стените на топлообменника да се образува конденз. Този ефект се засилва при по-висока влажност на въздуха.
- Максимална ефективност може да се постигне само в гореизброените рамки.
- Работно налягане на флуида: Max:1.6MPa, Min:0.15MPa

2.1.5. Информация за скрити рискове и неизбежни опасности



ВАЖНО!

Обърнете внимание на символите разположени по уреда.

Местата с неупоменат или скрит риск са обозначени със самозалепващи етикети по машината.



ВАЖНО!

Използвайте само оригинални резервни части и аксесоари. Производителя не носи отговорност за повреди и щети причинени в следствие монтаж от неоторизирано лице или използване на неоригинални резервни части, или аксесоари.

ВАЖНО!

Използването на твърда вода в инсталацията или вода с примеси на твърди частици може да доведе до натрупването на котлен камък, или износването на тръбичките на топлообменника.

2.2. Работа

2.2.1. Ако конвектора не е използван дълго време



ВАЖНО!

Ако конвектора не е използван през зимата може да се очаква, че водата в системата е замръзнала, а това може да доведе до повреда в топлообменника и теч.

Изключете захранването на конвектора ако няма да се използва дълго време.

Ако не използвате конвектора през зимата, е подходящо да използвате смес от ниско замръзващи течности в препоръчаната пропорция.

2.2.2. Пуск ако конвектора не е работил продължително време.

Преди отново да пуснете уреда:

- Почистете или сменете въздушните филтри
- Почистете топлообменника.
- Почистете кондензната вана и се уверете че нищо не запушва отворите за отичане.
- Обезвъздушете конвектора и системата.
- Препоръчително е конвектора да поработи няколко часа на максимална скорост.

2.2.3. Ако използвате термостат можете да:

- Пускате/спирате конвектора
- Избирате степен на вентилатора
- Избирате желаната стайна температура
- Да изберете зимен/летен режим
- Да изберете режим на вентилация
- Да изберете други специфични за управлението функции

2.3. Управление

За по добрата и ефективна работа на конвектора можете да използвате управление.

Според специфичните функции на управлението вие ще имате възможност за контрол на повече параметри.

Ние ви препоръчваме да прочетете внимателно инструкциите за експлоатация на вашето управление.

2.4. Почистване



ОПАСНО!

Винаги изключвайте захранването на конвектора преди да пристъпите към неговото почистване.

Не разливайте вода или течности върху конвектора.

Моделите с мантия можете да почиствате отвън, като използвате мека кърпа и препарат съдържащ алкохол. Не използвайте абразивни препарати както и такива съдържащи корозивни съставки.

2.4.1. Почистване на въздушния филтър

За да осигурите достатъчен въздушен поток, въздушните филтри трябва да са чисти. В зависимост от средата в която работи конвектора въздушните филтри се почистват веднъж месечно или по-често. Преди да почистите въздушния филтър той трябва да бъде изваден от тялото на конвектора.

Филтърът е разположен в долната част на конвектора. Направете следното, за да извадите филтъра.

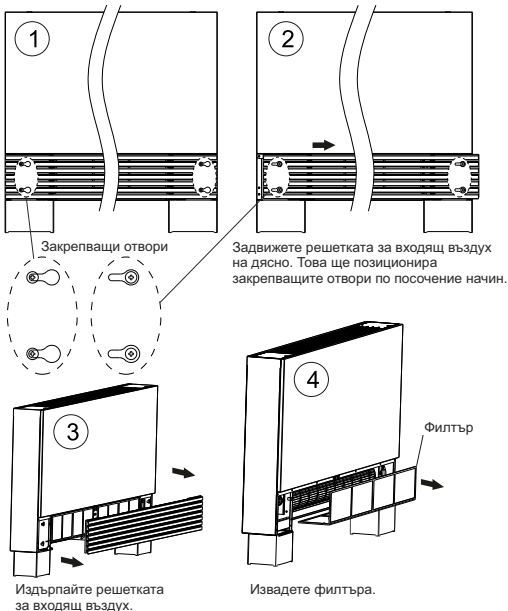

Въздушния филтър може да бъде почистен чрез обдухване със състен въздух или като го измиете с вода. Преди да върнете филтъра на мястото му се уверете че той е напълно чист и сух. Ако филтъра е повреден той трябва да бъде подменен с подходящ заместител.

2.5. Предупреждение

Не запушвайте въздушните отвори. Не позволявайте нищо да препречва свободното движение на въздуха. Използването на вода или аерозолни спрейове в близост до конвектора, може да причини токов удар или повреда.

3. ЗА ИНСТАЛАТОРА

3.1. Транспортиране

3.1.1. Опаковка и компоненти



ОПАСНО!

НЕ ОТВАРЯЙТЕ И НЕ ПОДМЕНЯЙТЕ СЪДЪРЖАНИЕТО НА КАШОНА ПРЕДИ ДА ПРИСТЪПИТЕ КЪМ МОНТАЖ

Изделието трябва да се мести или повдига само от лице подготвено да извършва тези операции.

При доставка проверете дали продукта не е бил повреден по време на транспорта.

При отваряне на кашона проверете дали всички части са налични

При разопаковане изпълнете следните инструкции:

- Проверете за видими повреди
- Отворете кашона
- Проверете дали кашона съдържа инструкция за монтаж и експлоатация.
- Изхвърлете опаковката в подходящия контейнер. Материалите от които е изработена опаковката подлежат на вторична обработка и са обект на разделно сметосъбиране.

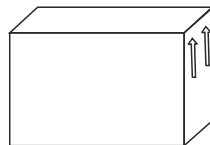

Спазвайте знаците на кашона които указват правилното му разположение в пространството.



ОПАСНО!

Не разрешавайте на деца да си играят с опаковката

Пазете околната среда



Изхвърляйте опаковъчните материали съгласно действащите закони за сметосъбиране във вашата страна.

3.1.2. Транспортиране



ОПАСНО!

Преместването на стоката трябва да се извърши с необходимото внимание с цел избягване на външни и вътрешни повреди.

При разтоварване се уверете, че не препречвате пътя на преминаващите хора или автомобили за да избегнете опасни маневри или сблъсък.

Всички операции изброени по-долу трябва да бъдат извършени в съответствие с местните здравни и безопасни норми, както по отношение на екипировката така и по отношение на правилата за извършване на монтажни дейности. Преди започване на товаро разтоварните дейности проверете дали техниката която използвате има изисквания капацитет.

Преместването на продукта може да бъде извършено както на ръка така и с подходяща техника. Ако продукта тежи повече от 30кг., е необходимо да се използват двама човека или да се използва подходяща кошница или палет.

3.1.3. Складиране

Опаковката на продукта позволява те да бъдат подреджани на четири нива. Ако е необходимо кашоните трябва да се покриват.

3.2. Промяна на ляво/дясно захранване по вода

3.2.1. Промяна позицията на захранващите тръби може да спести пространство и материали.

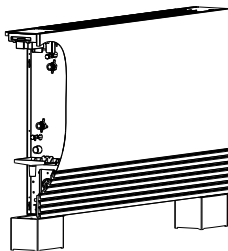

Ляво захранване

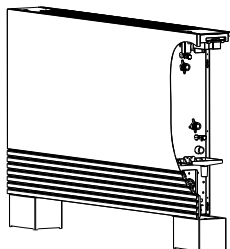

Дясно захранване

3.2.2. Стандартно конвекторите от серията се произвеждат с ляво захранване. Промяната от ляво на дясно захранване в домашни условия може да се окаже предизвикателство, за това ви препоръчваме да поръчате вашият конвектор като предварително уточните предпочитанията си.

3.3. Отстояния и позициониране



ВАЖНО!

Неправилното позициониране на конвектора може да доведе до появата на шум и вибрации по време на работа.

- Конвектора може да бъде монтиран само вертикално, стоящ или стенен монтаж. Всеки от вариантите изисква внимание и спазване на задължителните отстояния посочени на графиките.

Стоящ монтаж

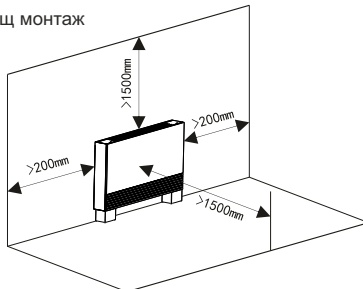

Стенен монтаж

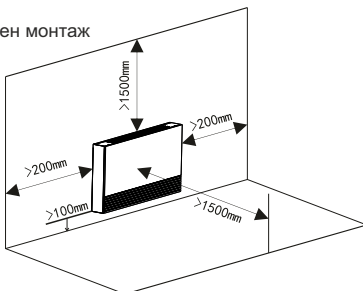

3.4. Инсталиране



ОПАСНО!

Инсталирането на конвектора трябва да бъде извършено от квалифициран техник, обучен да работи с вентилаторни конвектори.

Неправилна инсталация можа да доведе до повреда на конвектора и като следствие намаляване на неговата ефективност

ОПАСНО!

Инсталирането трябва да протече в съответствие на действащите местни закони и норми.

3.4.1. Демонтаж на страничния капак

- Демонтирайте страничния капак, за да осъществите необходимите вризки по вода и електричество.

а. Отстранете решетката за входящ въздух

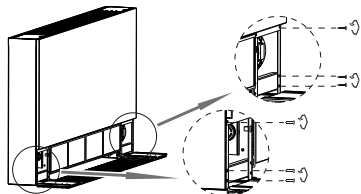

б. Развийте винтовете, които свързват страничния капак с мантията и рамката

в. Развийте винтовете, които свързват страничния капак с горната рамка.

д. Задвижете страничния капак нагоре с около 6мм.

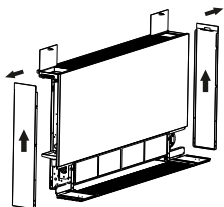
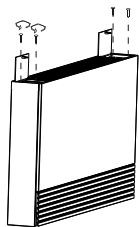

е. Издърпайте страничния капак.

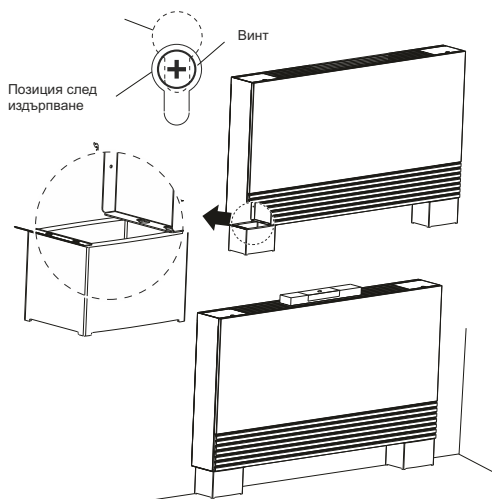

3.4.2.2. Монтаж към стена

На стената отбележете закрепващите точки, като за шаблон използвате самия конвектор или размерите посочени в глава РАЗМЕРИ. За закрепване използвайте дюбели, окачете конвектора на винтовете и завийте. Уверете се, че конвектора е закрепен и не може да падне. Ако стената е крива използвайте контрагайки

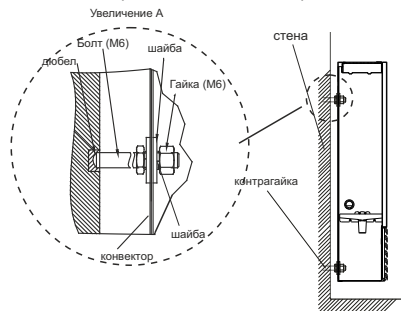

3.4.2.1. Монтаж към пода

Изберете място за закрепване

- Мястото на закрепване трябва да бъде здраво и сигурно. Ако е необходимо подсилете конструкцията така, че да може да издържи тежест от 200кг.
- Необходимо е да изберете конструкция устойчива на вибрации.
- Конструкцията трябва да е надеждна за дълъг период от време. Ако е необходимо се консултирайте с конструктора на сградата и дизайнера на вътрешното обзавеждане.

3.4.2.1. Монтаж към пода

Изберете място което да е способно да издържи тежестта на 200 кг. и да отговаря на изискванията за отстояния.

Повърхността трябва да е равна за да се избегне накланяне на конвектора.

Ако се наложи да използвате подложки, за да хоризонтирате конвектора, използвайте такива от подходящи материали.

Използвайте нивелир за да хоризонтирате конвектора

Уверете се, че конвекторът е стабилно закрепен и няма опасност да бъде съборен по време на нормалната му експлоатация.

Ако е необходимо използвайте допълнителни крепежни елементи.

Използвайте нивелир

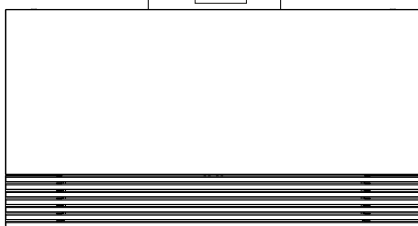

3.4.3. Хидравлични връзки

3.4.3.1. Подвързване към системата



ВАЖНО!

За да се избегне теч е много важно хидравличните връзки да бъдат изпълнени с голямо старание с подходящите инструменти и материали.

Свържете тръбите на системата като съблюдавате надписите Вход/Изход.

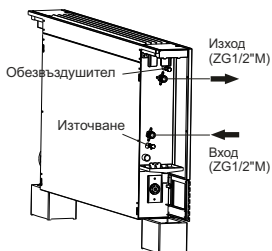

Основният топлообменник разполага с вграден ръчен обезвъздушител в горната си част и кранче за източване в долната.



ВАЖНО!

През кранчето за източване топлообменника може да бъде изпразнен само частично.

За пълно източване, топлообменника трябва да се продуха с компресор.

3.4.3.2. Поставяне на изолация и проверка

Когато приключите инсталацията е необходимо да:

- Обезвъздушете конвектора и инсталацията
- Да изолирате захранващите тръби и вентилите с нехидроскопична изолация с дебелина 10мм и да монтирате допълнителната вана за конденз.

3.4.4. Дренажна линия



ВАЖНО!

Неправилното изпълнение на дренажната линия може да доведе до теч.

За правилното изтичане на конденза спазвайте наклон от 3см/м. Препоръчваме ви да направите сифон, това ще предотврати появата на миризми.



Как да направим сифон

За да направите сифон е необходимо да извиете дренажната тръба както е показано на чертежа.

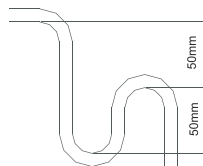

Възможно е по време на експлоатация сифона да натрупа боклуци и това да възпрепятства свободното отичане на конденза. Разположете сифона на подходящо място така че да може лесно да се почиства.

3.4.5. Защита от замръзване



ВАЖНО!

Ако няма да използвате системата през зимата, не пропускайте да източите цялата система.

Ако използвате разтвор на вода с нискозамръзващи течности, имайте предвид, че глицерола влошава топлообмена.

Ако използвате етилен глицерол прочетете внимателно инструкциите за безопасност изписани на етикета на контейнера.

Ако ви се струва, че препоръчителното източване на системата е доста трудоемко или неудобно, може да смесите подходящо количество нискозамръзващи течности с водата.

3.4.6. Електрическо подвързване



ВАЖНО!

Електрическото подвързване на конвектора трябва да бъде извършено от квалифицирано лице в съответствие с действащите закони и препоръки за страната в която конвектора се инсталира. Производителя не носи отговорност за щети на имущество и лица в следствие на неправилно извършено електрическо подвързване.

Всички прекъсвачи, които имат повече от 3 мм дистанция по между си и остатъчен ток над 10 m/A се включват в инсталацията в съответствие с държавните стандарти.

Уредът се инсталира в съответствие с националните разпоредби за окабеляване.

ОПАСНО!

Винаги използвайте електрически предпазител в съответствие с мощността на изделието. Разстоянието между връзките трябва да е минимум 3мм.

Замемителната линия се изисква от закона. Изпълнете коректно заземяване на уреда за да осигурите безопасността на хората който го използват.

Мощност	Брой фази	1-phase
	Напрежение / честота	220-240V~50(60)Hz
Предпазител (A)		10/10

ОКАБЕЛЯВАНЕ

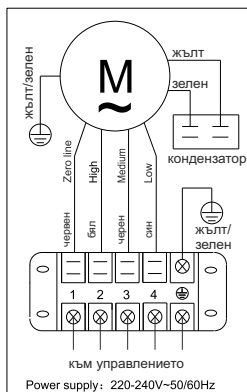

- Съответства на монофазно захранване 220-240V/50Hz: наличната мощност трябва да е достатъчна за да захрани конвектора; захранващите кабели са с достатъчно голямо сечение необходимо за преминаване на максималния ток.
- Уверете се, че централната електрическа инсталация е изпълнена в съответствие с действащите закони и норми.
- Електрическите връзки трябва да бъдат направени според електрическата схема предоставена заедно с изделието. За връзките използвайте кабел - гъвкав, двойно изолиран, трижилен със сечение 1.5mm², тип N05RN-F.
- Прекарайте захранващия кабел през предвидения за целта отвор, който се намира в близост до въздушния филтър. Използвайте кабелната скоба намираща се в електрическата кутия на конвектора, за да подсиgurите кабела от измущване. Отстранете изолацията на кабела само толкова колкото е необходимо, за да може да го захванете сигурно в клеморедата. В случаите когато конвектора е монтиран на метална повърхност, заземяването трябва да бъде извършено съгласно местните закони, както и в съответствие с електрическият план на сградата. Ако вашият конвектор е доставен с електрически нагревател като допълнително закупена екстра, захранването на конвектора трябва да се извърши с кабел - гъвкав, двойно изолиран, трижилен със сечение 2.5mm², тип N05RN-F

3.4.7. Въвеждане в експлоатация



ВАЖНО!

Първоначалния пуск на вентилаторния конвектор трябва да бъде извършен от способно лице обучено да работи с подобен тип техника.

ОПАСНО!

Преди първоначалния пуск се уверете, че монтажа и електрическите връзки са изпълнени в съответствие на електрическата схема от настоящата инструкция. Също така се уверете, че неоторизирани лица не се намират в близост по време на въвеждането на продукта в експлоатация.

3.4.7.1. Обезвъздушете конвектора

- Отворете ъгловия пластмасов елемент на конвектора, под който се намират захранващите тръби;
- Пуснете циркуляционната помпа;
- Изпозвайте кръстатата отверка, за да отворите обезвъздушителя. Изчакайте докато от отвора на обезвъздушителя не потече вода. Ако чувате специфичен бълбукащ звук отново отворете обезвъздушителя. Повторете процедурата докато в топлообменника не остане никакъв въздух.
- След като се уверите че топлообменника е перфектно обезвъздушен затегнете здраво обезвъздушителя.

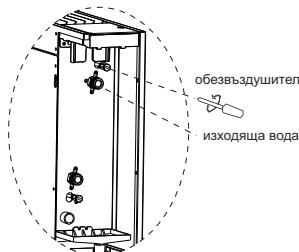

3.4.7.2. Проверки преди стартиране

Преди да стартирате конвектора уверете се че:

конвектора е позициониран добре конвектора не е наклонен конвектора не тече при налягане на водата 1.0MPa подаващата и връщащата тръби са правилно подвързани тръбите са чисти и без въздух конденза се отича правилно по кондензната линия топлообменника е чист електрическите връзки са правилни захранващия кабел е добре закрепен захранващото напрежение съответства на изискванията консумацията на вентилатора отговаря и не превишава стойностите на максимално позволеното.

3.4.7.3. Стартиране на конвектора

Използвайте управлението за да стартирате конвектора. Проверете следното:

Има наличие на въздушен поток при ниска/средна и висока скорост и той е различен за всяка една от тях;
Няма налични неестествени шумове
Докато работи в режим на охлаждане конденза, който се образува по топлообменника се събира изцяло във ваната за конденз, а от там изтича плавно и без остатък по кондензната линия;

3.5. Поддръжка



ОПАСНО!

Работата по поддръжката трябва да бъде извършвана само от квалифициран техник, оторизиран да работи с климатични системи.
Използвайте ръкавици
Не подавайте малки предмети към засмукващия отвор на конвектора
Изключете електрическото захранване към конвектора преди да пристъпите към почистване.
Винаги изключвайте захранването на конвектора чрез главния прекъсвач преди да започнете работа по поправката му. Уверете се, че не е възможно някой по случайност да включи захранването докато вие работите. След като изключите захранването заключете електрическото табло в което се намират.

3.5.1. Планирана поддръжка

Веднъж на месец

Проверете състоянието на въздушния филтър. Въздушния филтър е изработен от изкуствени влакна, което позволява той да бъде измиван с вода. Още откакто конвектора е въведен в експлоатация състоянието на въздушния филтър трябва да се проверява редовно, както веднъж на месец така и при смяна на сезоните.

На всеки шест месеца

- Проверявайте дали топлообменника и кондензната вана са чисти. При изключено състояние на конвектора, отстранете мантията и проверете състоянието на топлообменника и кондензната вана, както и на кондензната тръба ако е необходимо.
- Отстранете всички чужди тела които биха могли да възпрепятстват въздушния поток.
 - Изчистете топлообменника с вода или съгъстен въздух. Внимавайте да не разрушите формата на тънките алуминиеви ламели.
 - Изсушете със съгъстен въздух.

Проверете за замърсявания в кондензната вана и кондензната тръба. Отстранете всичко което би затруднило изтичането на конденза.

Проверете за наличие на въздух в топлообменника.

- Стартирайте помпата за няколко минути.
- Спрете помпата

Ако се налага обезвъздушете като спазвате инструкциите

Преди зимния период

ако системата няма да работи, за да избегнете риска от замръзване препоръчваме да източите системата и топлообменниците от вода, или да проверите дали концентрацията на нискозамръзващата течност е достатъчно за очакваните ниски температури.

Електрическа част

Следните действия са препоръчителни за поддръжка на електрическата част на конвектора.

- С ампер клеци премерете консумацията на електричество и я сравнете със стойностите посочени от производителя.
- Проверете и ако е необходимо затегнете електрическите връзки на кабелите, клеморедата и управлението.

3.5.2. Безсрочна поддръжка

Подмяна на вентилаторния бокс

В случай че двигателя на вентилатора изгори е необходимо да се подмени целия вентилаторен бокс.

- Прекъснете електрическото захранване
- Отстранете страничния капак
- Размонтирайте електрическите връзки между клеморедата и двигателя на вентилатора.
- Отстранете решетката за входящ въздух и изкарайте филтъра
- Развийте винтовете, които закрепват двигателя на вентилатора към корпуса на конвектора.
- Отстранете повредения двигател или турбина и ги заменете с нови.

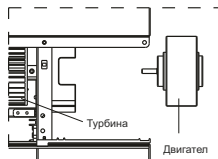
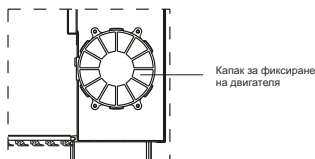
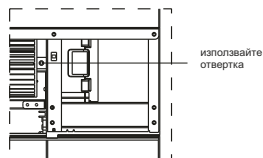

Разглобете вентилаторния бокс на части и изхвърлете в подходящия контейнер



PRESERVE THE ENVIRONMENT!

We care about protecting the environment. When the unit is dismantled it is important to adhere scrupulously to the following procedures.

Конвектора би следало да се разруши от компания оторизирана да управлява машинни и електрически отпадъци.

Конвектора е съставен от материали разглеждани като подходящи за вторична употреба при следните условия.

- Ако системата е съдържала антифриз като добавка, то водата от системата не може просто да бъде изхвърлена защото ще причини вреди. Тя трябва да бъде събрана и изхвърлена на подходящо място.
- Електронните компоненти (като кондензатора) трябва да се разглеждат като специални отпадъци и трябва да се предадат на фирма оторизирана да събира този тип отпадъци.
- Изоляцията по тръбите, в кондензната вана и тази залепена по тялото на конвектора са изработени от експандиран полиуретан. Те трябва да бъдат отстранени и да се третират като градски отпадъци.

4.Размери

Unit: (mm)

Air volume (m ³ /h)	200	300	400	500	600
L1	700	900	1100	1300	1500
L2	400	600	800	1000	1200
L3	422	622	822	1022	1222

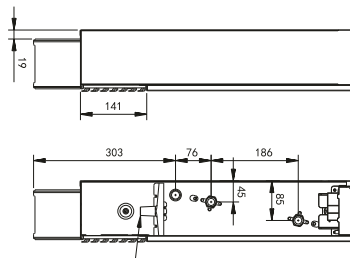
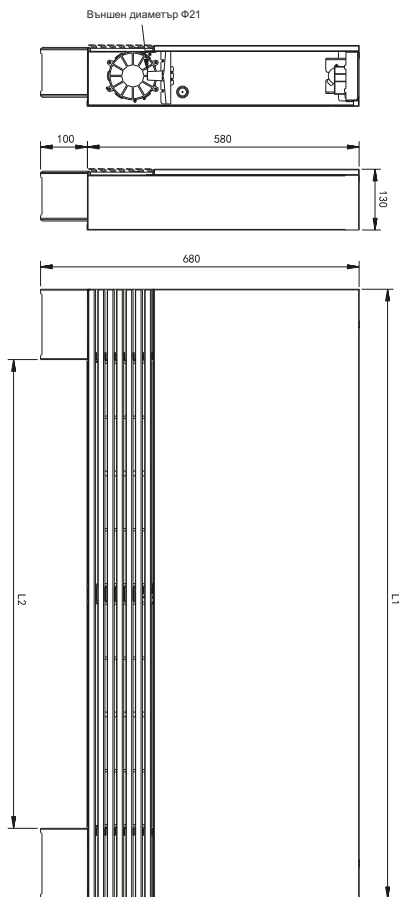
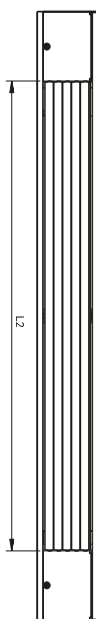
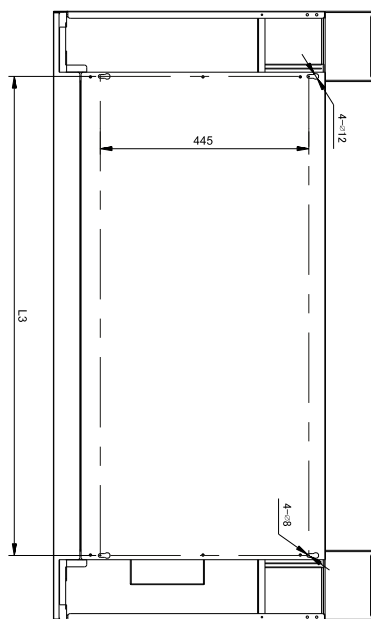

5. Характеристики

			MFP-20CM	MFP-30CM	MFP-40CM	MFP-50CM	MFP-60CM	
Охлаждаща мощност 7/12 °C	H	total	kW	1.00	1.80	2.40	3.00	3.60
		sens.	kW	0.71	1.28	1.71	2.14	2.57
	M	total	kW	0.80	1.44	1.92	2.40	2.88
		sens.	kW	0.55	0.99	1.33	1.66	1.99
	L	total	kW	0.65	1.17	1.56	1.95	2.34
		sens.	kW	0.43	0.77	1.03	1.28	1.54
Отоплителна мощност 60/50 °C	H	kW	1.60	2.90	3.85	4.80	5.75	
	M	kW	1.28	2.32	3.08	3.84	4.60	
	L	kW	0.83	1.51	2.00	2.50	2.99	
Дебит на вентилатора при скорост	H	m³/h	200	300	400	500	600	
	M	m³/h	150	220	300	380	450	
	L	m³/h	110	160	230	290	340	
Ниво на шума		dB(A)	38	39	40	41	42	
Мощност на ел.мотора		W	15	18	20	26	32	
Воден дебит		m³/h	0.17	0.26	0.34	0.43	0.51	
Спаг на налягане		Kpa	4	6	8	10	12	
Мак. работно налягане		Mpa	1.6					
Присъединяване конденз		mm	Φ21					
Свободен напор на вентилатора		Pa	0					
Ел. захранване			220V, 50Hz, 1Ph					
Присъединителни размери			ZG 1/2"					
Размери		mm	700*130*681	900*130*681	1100*130*681	1300*130*681	1500*130*681	
Тегло		Kg	14.5	18.5	21.5	24	27	

Условия при измерване:

Отопление	
температура на входящия въздух	+20°C
температура на входящата вода	+60°C
температура на изходящата вода	+50°C

Охлаждане	
температура на входящата вода	+7°C
температура на изходящата вода	+12°C
температура на входящия въздух	+27°C d.b. // 19°C w.b.

Таблица за преизчисляване на мощността в зависимост от температурата на входящата вода

Температура на входящата вода	45	50	55	60	65	70
Коефициент за преизчисляване	0,61	0,74	0,86	1	1,13	1,25

ГАРАНЦИОННА КАРТА

Производителят гарантира за правилната и безотказна работа на изделието само при спазени изисквания за монтаж и експлоатация, при въвеждането в действие и при обслужването.

ГАРАНЦИЯТА НЕ ВАЖИ при:

- неспазени условия за монтаж и експлоатация;
- правен опит за отстраняване на дефекта от купувача или от други неупълномощени лица;
- неправилно съхранение и транспортиране.

Всеки гаранционен ремонт трябва да бъде записван в гаранционната карта.

Гаранционният срок се прекъсва за времето от рекламацията до отстраняването на повредата.

Гаранционният срок е 24 месеца

Гаранцията на изделието започва да тече от деня на въвеждането му в експлоатация, но не повече от 6 месеца от датата на продажба.

Гаранцията важи само при представена фактура и оригинална гаранционна карта

ВЪВЕДЕН В ЕКСПЛОАТАЦИЯ

на

от, *подпис*

печат

СПИСЪК НА ПРОВЕДЕНИТЕ ГАРАНЦИОННИ РЕМОНТИ

ГАРАНЦИОННИ УСЛОВИЯ

Дата на постъпване в сервиза	Описание на дефекта	Дата на предаване на клиента	Подпис на лицето, извършило ремонта

ПОДПИС:

печат:



Южна Индустрiална Зона, местност "Балакли"
6300 Хасково, България

• +35938660766 • office@em-trade.com •

www.em-trade.com